

**Система проектної документації для будівництва**

**КРЕСЛЕННЯ БУДІВЕЛЬНІ.  
ПРАВИЛА ВИКОНАННЯ КРЕСЛЕНЬ  
ДЕРЕВ'ЯНИХ КОНСТРУКЦІЙ**

**ДСТУ Б А.2.4-39:2008**

Київ

Мінрегіонбуд України

2009

## ПЕРЕДМОВА

### 1 РОЗРОБЛЕНО:

Асоціація "Лісові ресурси"

РОЗРОБНИКИ: Ю. Біленко; І. Дерев'янка, канд. техн. наук (науковий керівник)

### 2 ПРИЙНЯТО ТА НАДАНО ЧИННОСТІ:

наказ Мінрегіонбуду України від 27 червня 2008 р. № 294

### 3 УВЕДЕНО ВПЕРШЕ (зі скасуванням в Україні СТ СЭВ 4409-83)

## ЗМІСТ

	с.
1 СФЕРА ЗАСТОСУВАННЯ.....	3
2 НОРМАТИВНІ ПОСИЛАННЯ.....	3
3 ЗАГАЛЬНІ ПОЛОЖЕННЯ.....	4
4 КРЕСЛЕННЯ ЕЛЕМЕНТІВ ДЕРЕВ'ЯНИХ КОНСТРУКЦІЙ.....	4
5 КРЕСЛЕННЯ ДЕРЕВ'ЯНИХ КОНСТРУКЦІЙ.....	5

## НАЦІОНАЛЬНИЙ СТАНДАРТ УКРАЇНИ

---

### **Система проектної документації для будівництва Креслення будівельні. Правила виконання креслень дерев'яних конструкцій**

Система проектной документации для строительства  
Чертежи строительные. Правила выполнения чертежей деревянных  
конструкций

System of project documents for building  
Building drawings. Rules of performance of drawings of wooden constructions

---

Чинний від 2010-01-01

### **1 СФЕРА ЗАСТОСУВАННЯ**

1.1 Цей стандарт встановлює правила виконання робочих креслень дерев'яних будівельних конструкцій будинків і споруд усіх видів.

### **2 НОРМАТИВНІ ПОСИЛАННЯ**

У цьому стандарті є посилання на такі нормативні документи:

ДСТУ Б А.2.4-7:2009 СПДБ. Правила виконання архітектурно-будівельних робочих креслень

ГОСТ 2.303-68 ЕСКД. Линии (ЕСКД. Лінії)

ГОСТ 2.306-68 ЕСКД. Обозначения графические материалов и правила их нанесения на чертежах (ЕСКД. Зображення графічні матеріалів і правила їх нанесення на кресленнях)

ГОСТ 2.313-82 ЕСКД. Условные изображения и обозначения неразъемных соединений (ЕСКД. Умовні зображення і позначення нерознімних з'єднань)

ГОСТ 2.315-68 ЕСКД. Изображения упрощенные и условные крепежных деталей (ЕСКД. Зображення спрощені і умовні кріпильних деталей)

### **3 ЗАГАЛЬНІ ПОЛОЖЕННЯ**

3.1 Креслення дерев'яних конструкцій необхідно виконувати з додержанням вимог ДСТУ Б А.2.4-7 та цього стандарту.

3.2 До складу креслень дерев'яних конструкцій, як правило, включають:

- креслення елементів дерев'яних конструкцій, що призначені для їх виготовлення у заводських умовах або на будівельному майданчику;
- креслення дерев'яних конструкцій, що призначені для проведення будівельно-монтажних робіт.

### **4 КРЕСЛЕННЯ ЕЛЕМЕНТІВ ДЕРЕВ'ЯНИХ КОНСТРУКЦІЙ**

4.1 Креслення виконують у масштабах, що рекомендовані до використання:

- складальні (оглядові) креслення – 1:10; 1:20; 1:50;
- креслення виносних елементів і деталей – 1:1; 1:2; 1:5; 1:10; 1:20.

4.2 Правила виконання ліній на кресленнях – згідно з ГОСТ 2.303. При цьому виконують суцільною прямою:

- товстою лінією – видимі контури на видах і розрізах;
- надтовою лінією – клеєні з'єднання та арматуру у конструкціях.

4.3 Умовне графічне зображення деревини у розрізах треба наводити відповідно до ГОСТ 2.306. У разі потреби зображення інших деревних матеріалів допускається користування додатковими графічними умовними зображеннями.

4.4 Зображення з'єднань і кріпильних деталей слід виконувати відповідно до ГОСТ 2.313 та ГОСТ 2.315. Додаткові спрощені і умовні зображення у з'єднаннях наведені в таблиці 1.



4.5 Допускається елементи дерев'яних конструкцій на складальних кресленнях зображувати спрощено або схематично, доповнюючи їх виносними елементами у більшому масштабі з необхідним ступенем деталізації.

4.6 На кресленнях елементів наводять розміри та інші необхідні дані з виготовлення і контролю.

4.7 На кресленнях, за потреби, наводять вказівки стосовно антисептування, біо- та вогнезахисту.

Приклади виконання креслень елементів дерев'яних конструкцій наведені у додатку А.

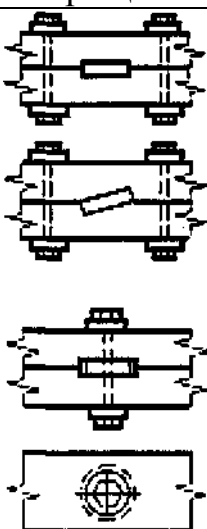
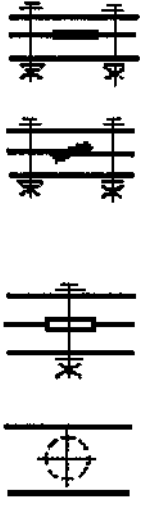
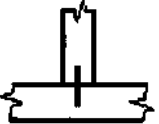
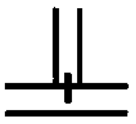
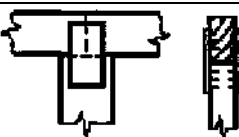
**Таблиця 1** – Спрощені і умовні зображення у з'єднаннях

Найменування з'єднання	Зображення	
	спрощене	умовне
На шпонках		
На скобах		
На конекторах		

## 5 КРЕСЛЕННЯ ДЕРЕВ'ЯНИХ КОНСТРУКЦІЙ

5.1 Креслення виконують, як правило, у таких масштабах:

- креслення схем розташування елементів – 1:50; 1:100; 1:200;
- фрагменти – 1:50; 1:100;
- виносні елементи – 1:2; 1:5; 1:10; 1:20.

5.2 На схемах розташування елементи дерев'яних конструкцій зображають схематично – однією лінією чи контуром.

5.3 При виконанні схеми розташування елементи конструкцій зображають однією лінією вздовж осі елемента, в місцях монтажних з'єднань

допускається лінію переривати. Елементи, які не можуть бути зображені однією лінією (стовпи і прогони у перерізах тощо), виконують контуром або умовними позначками (□, l, +, ○).

5.4 При виконанні елементів конструкцій на схемах розташування контурами всі елементи зображають по їх зовнішніх гранях.

5.5 При зображенні елементів конструкцій на схемах розташування використовують такі типи ліній:

- для елементів, які виконують однією лінією, – суцільну надтовсту лінію;
- для елементів, які виконують контуром або умовними позначками, – суцільну товсту лінію.

5.6 При зображенні елементів конструкцій на схемах розташування контуром використовують такі типи ліній:

- на видах – тонку суцільну лінію;
- у перерізах – товсту суцільну лінію.

5.7 Приклад виконання схеми розташування елементів дерев'яної конструкції наведений у додатку Б.

5.8 Приклад креслення анкерування дерев'яних конструкцій наведений у додатку В.

**ДОДАТОК А**  
(ДОВІДКОВИЙ)

**Приклади виконання креслень елементів дерев'яних конструкцій**

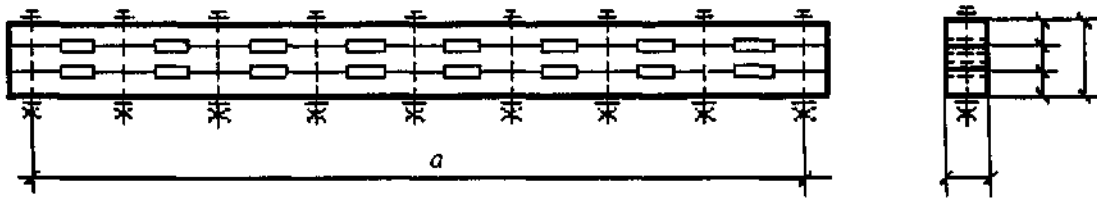

**Рисунок А.1** – Дерев'яна складена балка на шпонках

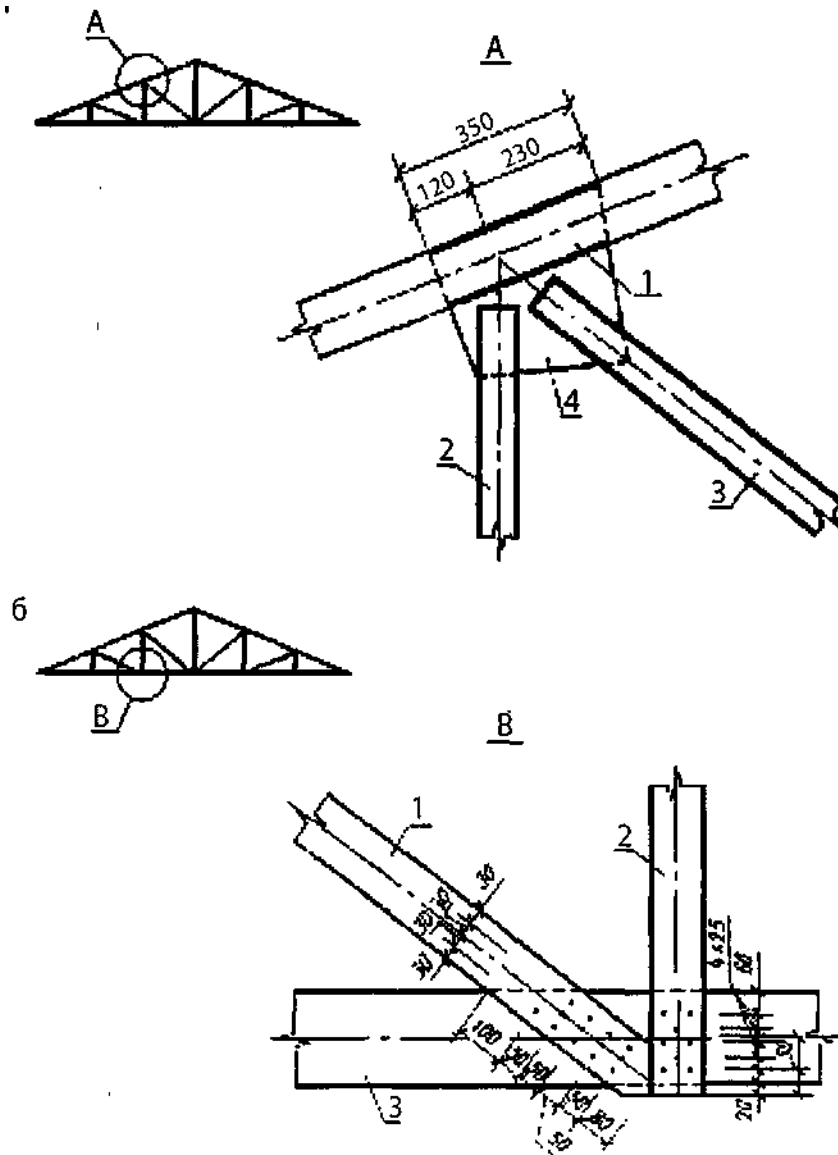

- а – клеєне вузлове з'єднання (1 – поздовжній елемент верхнього пояса, 2 и 3 – розкоси, 4 – з'єднувальний елемент із фасонкою);
- б – цвяхове вузлове з'єднання (1 и 2 – розкоси, 3 – поздовжній елемент нижнього пояса)

**Рисунок А.2** – Вузли дерев'яних конструкцій

ДОДАТОК Б

(довідковий)



Рисунок Б.1 – Приклад виконання схеми розташування елементів дерев'яної конструкції



## ДОДАТОК В

(довідковий)

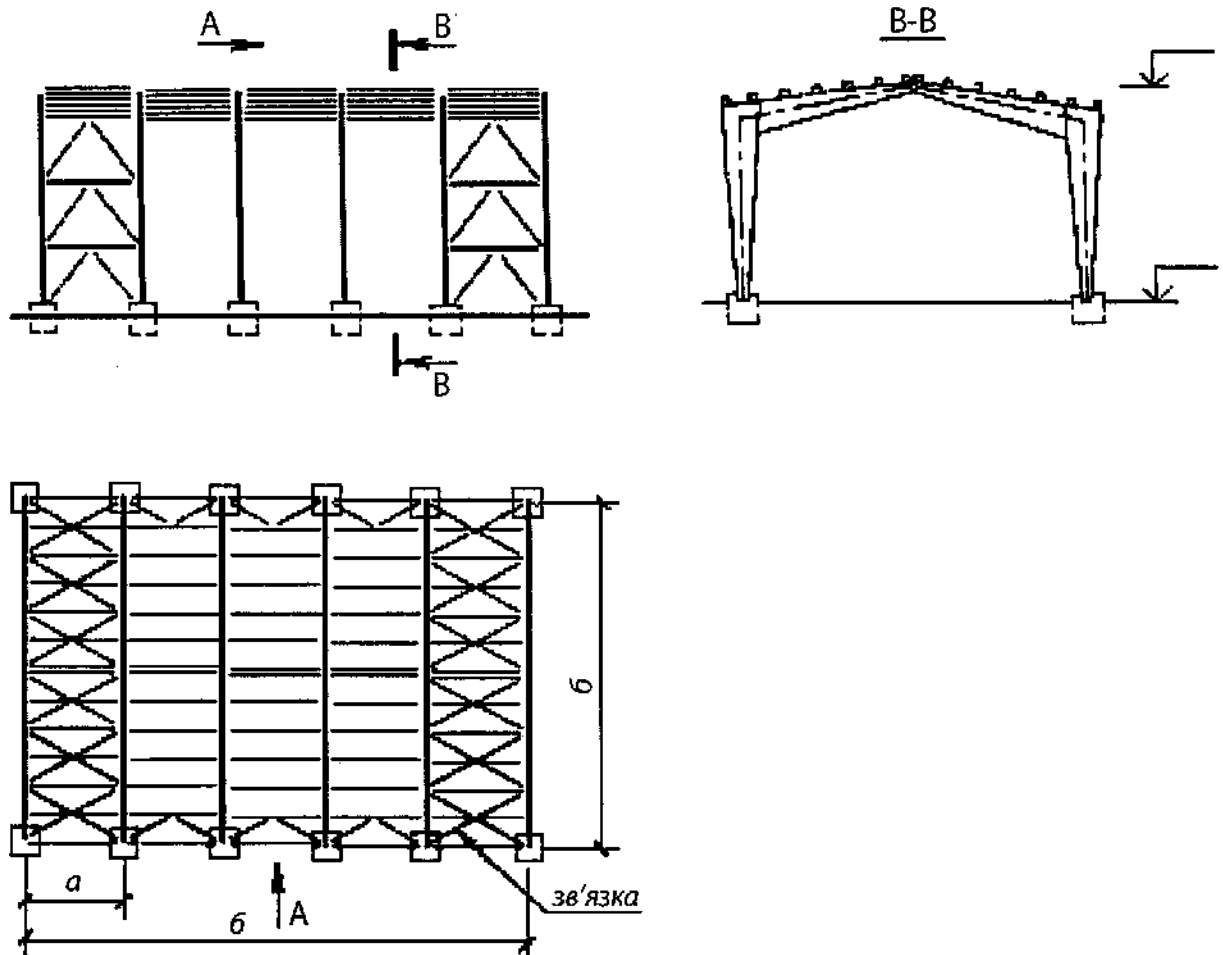
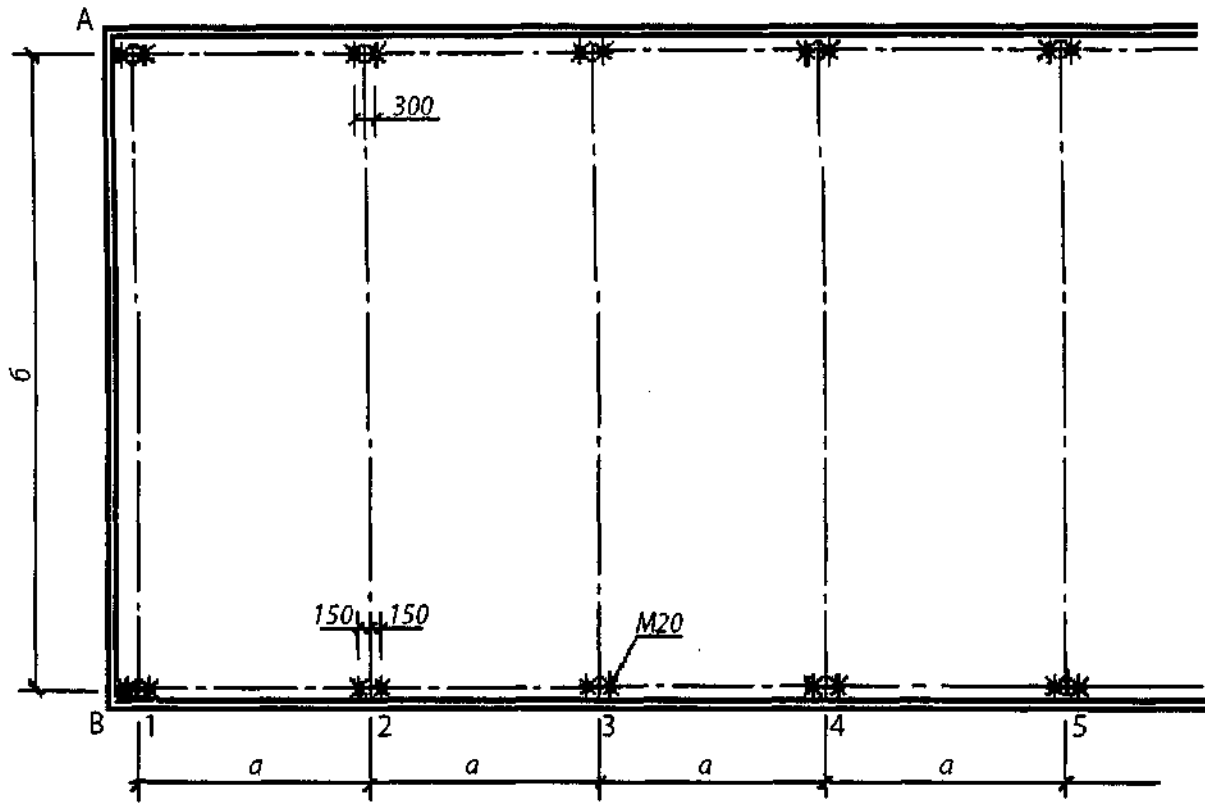

A, B – позначення рядів анкеруваних стояків;  
1, 2, ... – позначення розташування головних несучих конструкцій

**Рисунок В.1** – Приклад креслення анкерування дерев'яної конструкції

Код УКНД 01.100.30; 91.080.20

**Ключові слова:** дерев'яні конструкції, креслення будівельні, правила виконання